



Контрольная форма обследования доступности приоритетных объектов и услуг социальной инфраструктуры для инвалидов и других МГН.



Наименование объекта: Краевое государственное автономное профессиональное образовательное учреждение «Губернаторский авиастроительный колледж г. Комсомольска-на-Амуре (Межрегиональный центр компетенций)»

Адрес: 681007, Хабаровский край, г. Комсомольск-на-Амуре, ул. Культурная, д. 3 (Общежитие)

Дата обследования: 11.01.2019г.

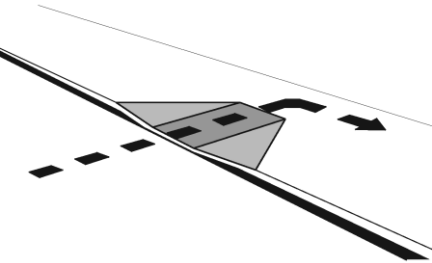

п/п	Элемент доступности	Метод обследования	Параметр доступности	Выявленные отклонения (фотография барьера + результаты измерения + краткое описание результата осмотра).	Возможные решения
Раздел 1. Территория, прилегающая к зданию (участок)					
Вход (входы) на территорию					
1.1.	<p>Ближайшие к объекту остановки общественного транспорта оборудованы и доступны для МГН (высота бордюра 140-160 мм, линия безопасности на расстоянии 420 мм от края бордюра)</p> <p>Наличие на остановке схемы движения к объекту для МГН.</p>	<p><input type="checkbox"/> Да <input type="checkbox"/> Нет Осмотр Измерение</p> <p><input type="checkbox"/> Да <input type="checkbox"/> Нет Осмотр.</p>	 <p>Оптимальная ширина 2000 мм минимум 1000 мм максимальная длина 6000 мм</p> <p>Линия безопасности наносится на расстоянии 450 мм от края бордюра</p> <p>Высота бордюра 140 - 160 мм</p>	<p>Остановка «Лицей».</p> <p>Бордюры отсутствуют</p> <p>Линия безопасности отсутствует.</p>	

1.2.	Наличие маршрута от пункта прибытия МГН к объекту, который не требует использования пандуса?	<input type="checkbox"/> Да <input type="checkbox"/> Нет Осмотр	Если Да, расположение маршрута:		
Путь (пути) движения на территории					
1.3.	Является ли маршрут движения гладким, обозначенным и с нескользящим покрытием?	<input type="checkbox"/> Да <input type="checkbox"/> Нет Осмотр		 <p>Отсутствует пешеходная зона с асфальтовым покрытием</p>	- Привести в соответствие
1.4.	Какова общая протяженность маршрута доступного для МГН от остановки общественного транспорта до объекта?	Измерение		Длина – 250 м. Время – 5 минут	
1.5.	Ширина просветов ячеек на пути движения не должна превышать 0,015 м. Предпочтительно применение решеток с ромбовидными или квадратными ячейками	<input type="checkbox"/> Да <input type="checkbox"/> Нет Измерение			

1.6.	Имеются ли на маршруте движения места отдыха с возможностью вызова и ожидания помощи?	<input type="checkbox"/> Да <input checked="" type="checkbox"/> Нет Осмотр:		Небольшая длина маршрута, места отдыха не предусмотрены	
1.7.	Ширина доступного маршрута движения не менее 0.9 м.	<input type="checkbox"/> Да <input checked="" type="checkbox"/> Нет Измерение			
1.8.	Если маршрут пересекает бордюр, есть ли там пандус?	<input type="checkbox"/> Да <input checked="" type="checkbox"/> Нет Осмотр:			
1.9.	Уклон съезда с тротуара не более 1:12, до 1:10 на протяжении не более 10 м	<input type="checkbox"/> Да <input checked="" type="checkbox"/> Нет Измерение:		Отсутствует тротуар	

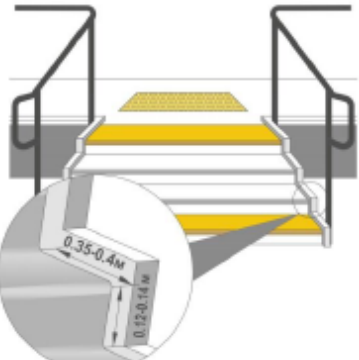
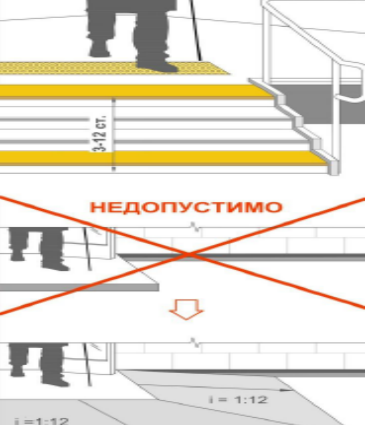
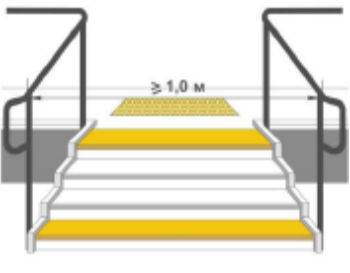
Лестница наружная

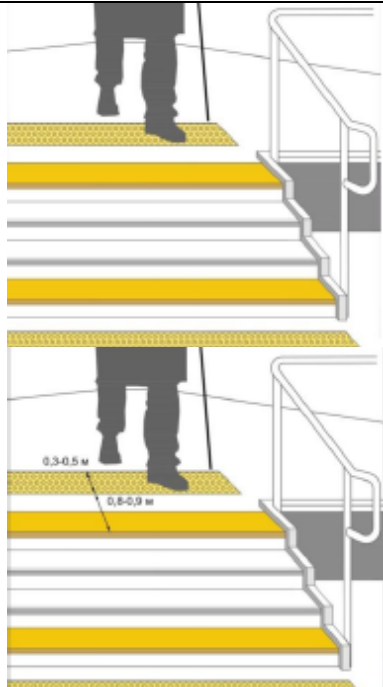
1.10	Для открытых лестниц – ширина проступей и высота подступенка должна быть от 0,35 до 0,4 м, от 0,12 до 0,15 м.	<input type="checkbox"/> Да <input type="checkbox"/> Нет Измерение:		Отсутствуют лестницы	
1.11	Марш открытой лестницы не должен быть менее трех ступеней и не должен превышать 12 ступеней. Недопустимо применение одиночных ступеней, которые должны заменяться пандусами.	<input type="checkbox"/> Да <input type="checkbox"/> Нет Измерение:		Отсутствует марш	
1.12	Расстояние между поручнями открытой лестницы не менее 1,0 м .	<input type="checkbox"/> Да <input type="checkbox"/> Нет Измерение		Отсутствуют лестницы	

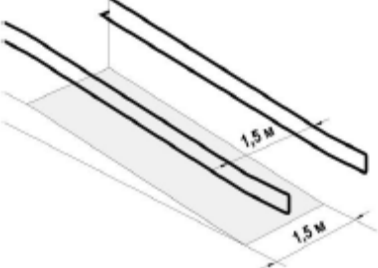
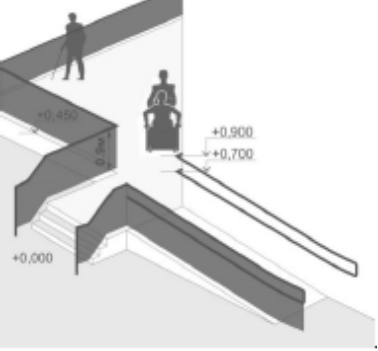
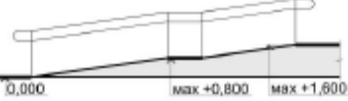

1.13	<p>Краевые ступени лестничных маршей выделены цветом или фактурой.</p> <p>- Перед открытой лестницей предупредительные тактильные полосы за 0,8 – 0,9 м шириной 0,3 – 0,5 м .</p>	<p><input type="checkbox"/> Да <input type="checkbox"/> Нет Осмотр:</p> <p><input type="checkbox"/> Да <input type="checkbox"/> Нет Измерение:</p>		Отсутствуют лестницы	
1.14	<p>При ширине лестниц 4,0 м и более следует дополнительно предусматривать разделительные поручни .</p>	<p><input type="checkbox"/> Да <input type="checkbox"/> Нет Измерение:</p>		Отсутствуют лестницы	

Пандус (наружный)

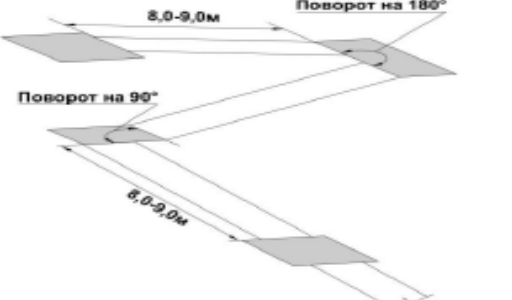
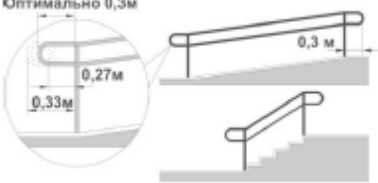
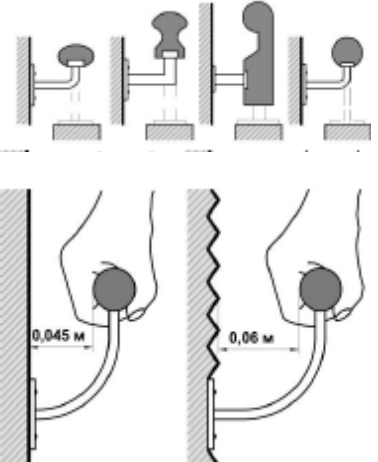

1.15	<p>Ширину марша пандуса следует принимать при исключительно одностороннем движении не менее 1,0м, в остальных случаях – по ширине полосы движения . Поручни в этом случае принимать по ширине пандуса</p>	<input type="checkbox"/> Да <input type="checkbox"/> Нет Измерение:		Пандус отсутствует	
1.16	<p>Ограждения с поручнями необходимо устанавливать вдоль обеих сторон всех пандусов и лестниц, а также у всех перепадов высот горизонтальных поверхностей более 0,45 м на высоте 0,9 м (допускается от 0,85 до 0,92 м), у пандусов – дополнительно и на высоте 0,7 м</p>	<input type="checkbox"/> Да <input type="checkbox"/> Нет Измерение:		Ограждения отсутствуют	
1.17	<p>Максимальная высота одного подъема (марша) пандуса не должна превышать 0,8м при уклоне не более 1:20 (5%)</p>	<input type="checkbox"/> Да <input type="checkbox"/> Нет Измерение:		Отсутствует пандус	

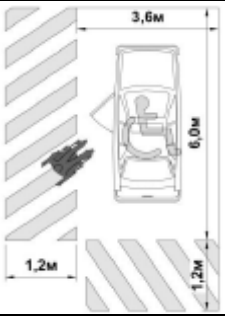
1.18	<p>Горизонтальные площадки должны быть устроены через каждые 8,0 – 9,0 м длины марша пандуса, также при каждом изменении направления пандуса).</p>	<input type="checkbox"/> Да <input type="checkbox"/> Нет Измерение:		Отсутствует пандус	
1.19	<p>Завершающие горизонтальные части поручня должны быть длиннее марша лестницы или наклонной части пандуса 0,3 м (от 0,27 до 0,33 м) и иметь не травмирующее.</p>	<input type="checkbox"/> Да <input type="checkbox"/> Нет Измерение:		Отсутствует пандус	
1.20	<p>Поручни рекомендуется применять округлого сечения диаметром от 0,04 до 0,06 м</p> <p>Расстояние в свету между поручнем и стеной должно быть не менее 0,045м для гладких поверхностей и не менее 0,06м для шероховатых поверхностей</p>	<input type="checkbox"/> Да <input type="checkbox"/> Нет Измерение: <input type="checkbox"/> Да <input type="checkbox"/> Нет Измерение:		Отсутствуют поручни	

Автостоянка и парковка

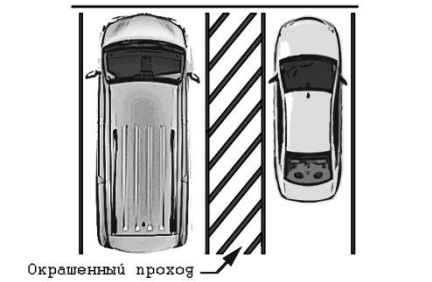
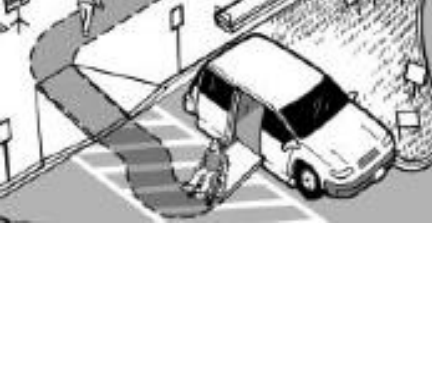
1.21	Имеется ли на парковке достаточное количество доступных мест? Если нет, то количество парковочных мест согласовано с общественными организациями инвалидов ?	<input type="checkbox"/> Да <input type="checkbox"/> Нет Осмотр.	10% мест (но не менее одного места) в том числе 5% для автотранспорта инвалидов на кресле-коляске до 100 вкл. 5%, но не менее 1 от 101 до 200 -5 мест и доп. 3%; от 201 до 1000 - 8 мест и доп. 2%; 1001 место и более - 24 места + не менее 1% на каждые 100 мест свыше		- Привести в соответствие
1.22	Из всех доступных мест, по крайней мере, есть хоть одно доступное для микроавтобуса?	<input type="checkbox"/> Да <input type="checkbox"/> Нет Осмотр.	Для каждых 6 парковочных мест, по крайней мере, одно должно быть доступно для микроавтобуса, но не менее одного на стоянку.	Во внутренней территории есть место для парковки автобуса	
1.23	Доступные парковочные места имеют размер 6,0х3,6 м и 1.2 м	<input type="checkbox"/> Да <input type="checkbox"/> Нет Измерение:		Парковочные места только во внутренней территории	
1.24	Доступные места для автомашин, салоны которых приспособлены для инвалидов на креслах-колясках имеют: ширина боковых подходов не менее 2,5 м	<input type="checkbox"/> Да <input type="checkbox"/> Нет Измерение:		Отсутствует знак парковки для инвалидов	- Привести в соответствие

1.25	Высота парковка автомашин, для перевозки инвалидов на креслах-колясках имеет высоту минимум 2.5м	<input type="checkbox"/> Да <input type="checkbox"/> Нет Измерение:			
1.26	Выделены ли проходы на доступных местах цветом, чтобы исключить возможность парковки на них?	<input type="checkbox"/> Да <input type="checkbox"/> Нет Осмотр:		Отсутствует разметка	- Привести в соответствие
1.27	Примыкают ли проходы со стороны стоянки к доступному маршруту движения?	<input type="checkbox"/> Да <input type="checkbox"/> Нет Осмотр:			

1.28	Выделяемые места должны обозначаться знаками, принятыми на поверхности покрытия стоянки и продублированы знаком на вертикальной поверхности (стене, столбе, т.п.) расположенным на высоте не менее 1,5 м.	<input type="checkbox"/> Да <input type="checkbox"/> Нет Осмотр <input type="checkbox"/> Да <input type="checkbox"/> Нет Измерение:		Отсутствуют знаки	
1.29	Удаленность мест стоянок для автотранспорта инвалидов не далее 100 м от входов в общественные здания.	<input type="checkbox"/> Да <input type="checkbox"/> Нет Измерение:			



Раздел 2. Входы в здание.



Общие требования к зоне

2.1.	Доступен ли главный вход в здание? Если главный вход недоступен, имеется ли другой доступный вход?	<input type="checkbox"/> Да <input type="checkbox"/> Нет Осмотр: <input type="checkbox"/> Да <input type="checkbox"/> Нет Осмотр:			
------	---	--	---	--	--

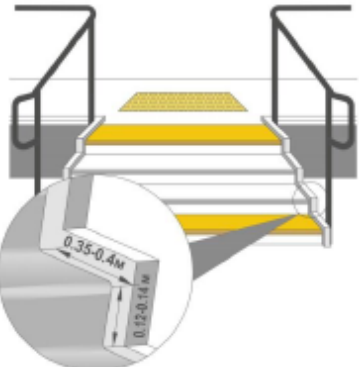

2.2.	<p>Оборудованы ли доступные входы знаками доступности?</p> <p>Имеется ли устройство для вызова персонала? Кнопка вызова не выше 0,8 м от уровня пола</p>	<p><input type="checkbox"/> Да <input type="checkbox"/> Нет</p> <p>Осмотр:</p> <p><input type="checkbox"/> Да <input type="checkbox"/> Нет</p> <p>Осмотр: Измерение</p>		Отсутствует кнопка вызова персонала	- Привести в соответствие
------	--	---	--	-------------------------------------	---------------------------

Лестница наружная

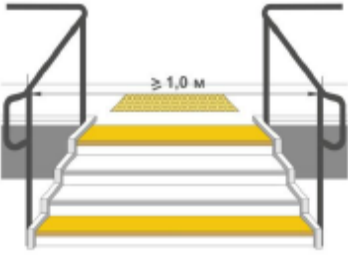
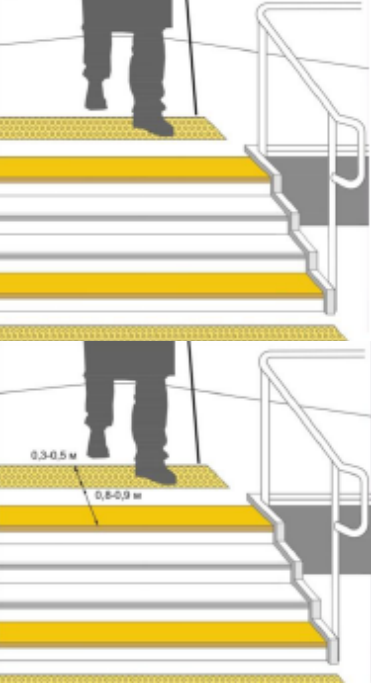

2.3	<p>Наружные лестницы и пандусы должны иметь поручни с учетом технических требований к опорным стационарным устройствам. При ширине лестниц на основных входах в здание 4,0 м и более следует дополнительно предусматривать разделительные поручни.</p>	<p><input type="checkbox"/> Да <input type="checkbox"/> Нет</p> <p>Измерение:</p>		<p>Отсутствуют поручни, ширина лестницы 12,45м</p> 	- Привести в соответствие
-----	--	---	---	---	---------------------------

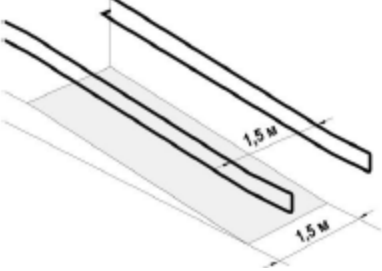
2.4.	Для открытых лестниц – ширина проступей и высота подступенка должна быть от 0,35 до 0,4 м, от 0,12 до 0,15 м.	<input type="checkbox"/> Да <input type="checkbox"/> Нет Измерение:		Ширина ступени – 29см, высота 16 см	- Привести в соответствие
2.5.	Марш открытой лестницы не должен быть менее трех ступеней и не должен превышать 12 ступеней. Недопустимо применение одиночных ступеней, которые должны заменяться пандусами.	<input type="checkbox"/> Да <input type="checkbox"/> Нет Измерение:		Марш открытой лестницы 4 ступени	

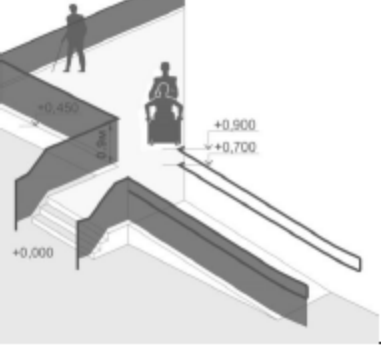
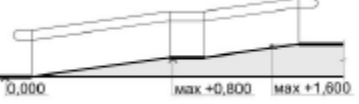

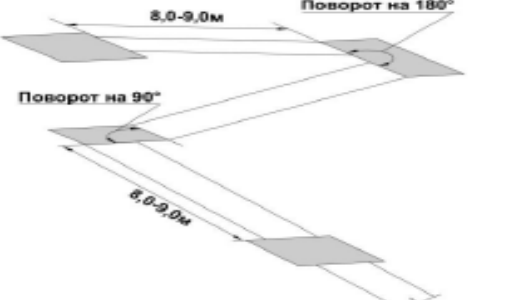
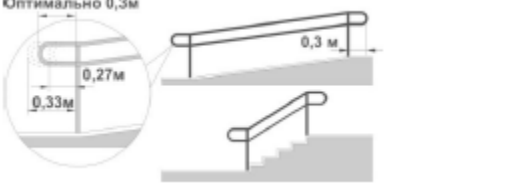
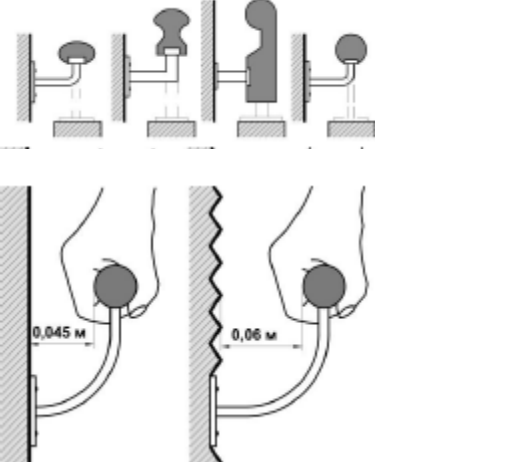
2.6.	<p>Расстояние между поручнями открытой лестницы не менее 1,0 м .</p>	<input type="checkbox"/> Да <input type="checkbox"/> Нет Измерение:		Отсутствуют поручни	- Привести в соответствие
2.7.	<p>Кревые ступени лестничных маршей выделены цветом или фактурой.</p> <p>Перед открытой лестницей предупредительные тактильные полосы за 0,8 – 0,9 м шириной 0,3 – 0,5 м .</p>	<input type="checkbox"/> Да <input type="checkbox"/> Нет Осмотр: <input type="checkbox"/> Да <input type="checkbox"/> Нет Измерение:		<p>Кревые ступени лестничных маршей не выделены цветом и фактурой</p> <p>Нет предупредительных тактильных полос</p>	<p>- Привести в соответствие</p> <p>- Привести в соответствие</p>
Пандус (наружный)					

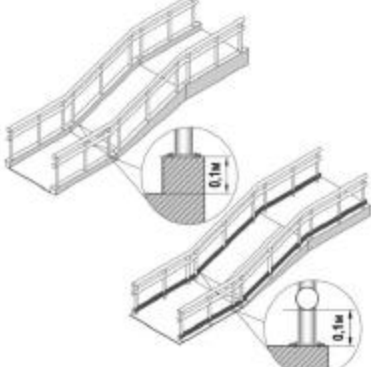

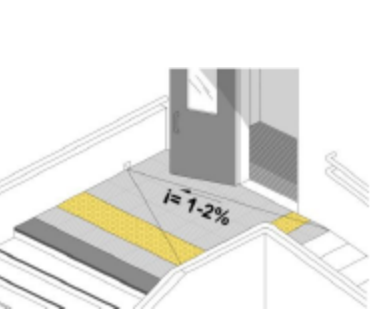
2.8	<p>Ширину марша пандуса следует принимать при исключительно одностороннем движении не менее 1,0м, в остальных случаях – по ширине полосы движения. Поручни в этом случае принимать по ширине полосы движения по ширине пандуса .</p>	<input type="checkbox"/> Да <input type="checkbox"/> Нет Измерение:		<p>Ширина пандуса 1,1м</p> 	
2.9	<p>Ограждения с поручнями необходимо устанавливать вдоль обеих сторон всех пандусов и лестниц, а также у всех перепадов высот горизонтальных поверхностей более 0,45 м на высоте 0,9 м (допускается от 0,85 до 0,92 м), у пандусов – дополнительно и на высоте 0,7 м (п. 5.2.15).</p>	<input type="checkbox"/> Да <input type="checkbox"/> Нет Измерение:			
2.10	<p>Максимальная высота одного подъема (марша) пандуса не должна превышать 0,8м при уклоне не более 1:20 (5%)</p>	<input type="checkbox"/> Да <input type="checkbox"/> Нет Измерение:			

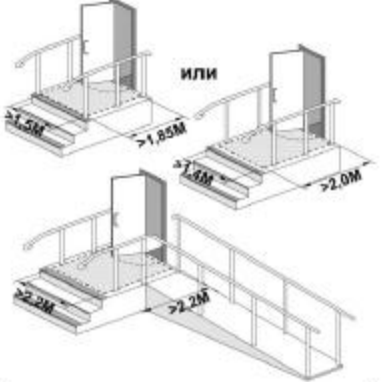
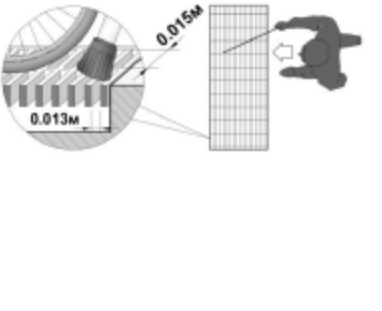
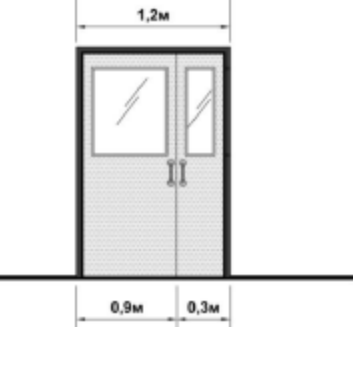

2.11	<p>Горизонтальные площадки должны быть устроены через каждые 8,0 – 9,0 м длины марша пандуса, также при каждом изменении направления пандуса</p>	<input type="checkbox"/> Да <input type="checkbox"/> Нет Измерение:		Отсутствуют площадки	
2.12	<p>Завершающие горизонтальные части поручня должны быть длиннее марша лестницы или наклонной части пандуса 0,3 м (от 0,27 до 0,33 м) и иметь не травмирующее завершение</p>	<input type="checkbox"/> Да <input type="checkbox"/> Нет Измерение:			
2.13	<p>Поручни рекомендуется применять округлого сечения диаметром от 0,04 до 0,06 м</p> <p>Расстояние в свету между поручнем и стеной должно быть не менее 0,045м для гладких поверхностей и не менее 0,06м для шероховатых поверхностей</p>	<input type="checkbox"/> Да <input type="checkbox"/> Нет Измерение: <input type="checkbox"/> Да <input type="checkbox"/> Нет Измерение:			

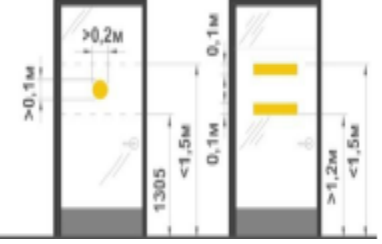
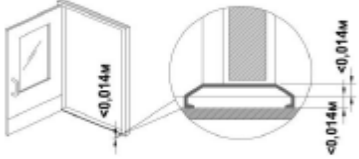

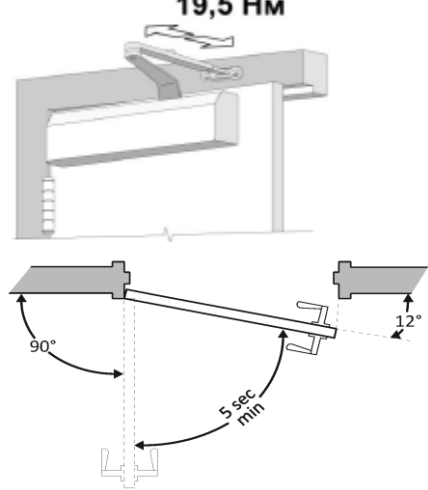
2.14	Колесо - отбойные устройства высотой 0,1 м	<input type="checkbox"/> Да <input type="checkbox"/> Нет Измерение:			
Входная площадка (перед дверью)					
2.15	Входная площадка при входах, доступных МГН, должна иметь: Навес, водоотвод, а в зависимости от местных климатических условий – подогрев поверхности покрытия.	<input type="checkbox"/> Да <input type="checkbox"/> Нет Осмотр:		Имеется козырек 	
2.16	Поверхности покрытий входных площадок и тамбуров должны быть: твердыми, не допускать скольжения при намокании и иметь поперечный уклон в пределах 1 – 2%	<input type="checkbox"/> Да <input type="checkbox"/> Нет Измерение:			

2.17	<p>Размеры входной площадки без пандуса при открывании полотна дверей наружу должны быть не менее 1,4x2,0м или 1,5x1,85м.</p> <p>Размеры входной площадки с пандусом не менее 2,2x2,2 м</p>	<input type="checkbox"/> Да <input type="checkbox"/> Нет Измерение: <input type="checkbox"/> Да <input checked="" type="checkbox"/> Нет Измерение:		Длина 12,45м, ширина 1,65м	
2.18	<p>Ширина просветов дренажных ячеек не должна превышать 0,013 м, а длина 0,015 м. Предпочтительно применение решеток с ромбовидными или квадратными ячейками. Диаметр круглых ячеек не должен превышать 0,018 м.</p>	<input type="checkbox"/> Да <input checked="" type="checkbox"/> Нет Измерение:		Отсутствует резиновый коврик	- Привести в соответствие
Дверь (входная)					
2.19	<p>Входные двери должны иметь ширину в свету не менее 1,2 м.</p>	<input type="checkbox"/> Да <input checked="" type="checkbox"/> Нет Измерение:		Уличная дверь шириной 1,2м.	

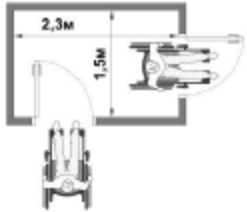
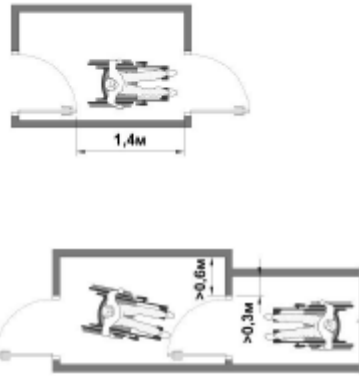
2.20	Смотровые панели в полотнах наружных дверей заполненные прозрачным и ударопрочным материалом, нижняя часть которых располагается в пределах от 0,5 до 1,2 м от уровня.	<input type="checkbox"/> Да <input type="checkbox"/> Нет Измерение:		Двери полностью стеклянные 	
2.21	Нижняя часть стеклянных дверных полотен должна быть защищена противоударной полосой на высоту не менее 0,3 м от уровня.	<input type="checkbox"/> Да <input type="checkbox"/> Нет Измерение:		Отсутствует противоударная полоса	- Привести в соответствие
2.22	Контрастная маркировка на прозрачных полотнах дверей не менее высотой 0,1 м, шириной не менее 0,2 м, Высота от поверхности пути на уровне не ниже 1,2 м, не выше 1,5 м	<input type="checkbox"/> Да <input type="checkbox"/> Нет Измерение: <input type="checkbox"/> Да <input type="checkbox"/> Нет Измерение:		Отсутствует контрастная маркировка	- Привести в соответствие
2.23	Наружные двери, доступные для МГН, могут иметь пороги. При этом высота каждого элемента порога не должна превышать 0,014	<input type="checkbox"/> Да <input type="checkbox"/> Нет Измерение:		Высота порога – 0,01м	

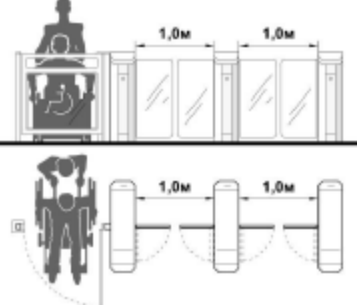

2.24	<p>Усилие открывания двери на путях эвакуации с ручками нажимного действия не должно превышать 50 Нм.</p>	<input type="checkbox"/> Да <input type="checkbox"/> Нет Измерение:		Отсутствуют подобные ручки	
2.25	<p>Усилие для распашных дверей с доводчиком 19,5Нм</p> <p>Дверь должна закрываться с задержкой минимум 5 секунд при открытии на 90 градусов</p>	<input type="checkbox"/> Да <input type="checkbox"/> Нет Измерение: <input type="checkbox"/> Да <input type="checkbox"/> Нет Измерение:		<p>Обе двери не соответствуют, закрываются с задержкой 3 секунд при открытии на 90 градусов.</p> 	
Тамбур входной					

2.26	Глубина тамбуров и тамбур-шлюзов не менее 2,3 при ширине не менее 1,5м.	<input type="checkbox"/> Да <input type="checkbox"/> Нет Измерение:		Соответствует требованиям Ширина – 2,0м длина 3,28м.	
2.27	Минимальное свободное пространство между дверями тамбура не менее 1,4 м плюс ширина двери, открывающаяся внутрь. Свободное пространство у двери со стороны защелки «от себя» не менее 0,3м, «к себе» не менее 0,6 м.	<input type="checkbox"/> Да <input type="checkbox"/> Нет Измерение: <input type="checkbox"/> Да <input type="checkbox"/> Нет Измерение:		Свободное расстояние 0,87м 	
2.28	Грязезащитное покрытие должно быть на уровне нулевой отметки пола. Если это невозможно – грязезащитное покрытие должно быть закреплено на поверхности пола.	<input type="checkbox"/> Да <input type="checkbox"/> Нет Осмотр:		Отсутствует покрытие	- Привести в соответствие

2.29	<p>Контрольно-пропускные устройства и турникеты шириной в свету не менее 1,0 м, приспособленные для пропуска инвалидов на креслах-колясках.</p> <p>Дополнительно к турникетам боковой проход для обеспечения эвакуации инвалидов на креслах-колясках и других категорий МГН.</p> <p>Ширину прохода не менее 1м.</p>	<input type="checkbox"/> Да <input type="checkbox"/> Нет Измерение:		<p>Ширина в свету 1,15м</p> 	
------	---	---	--	---	--



Раздел 3. Пути движения внутри здания (в т.ч. пути эвакуации).

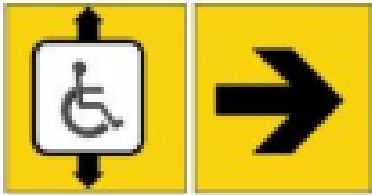
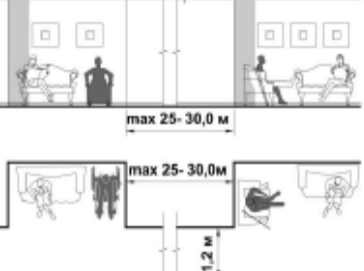
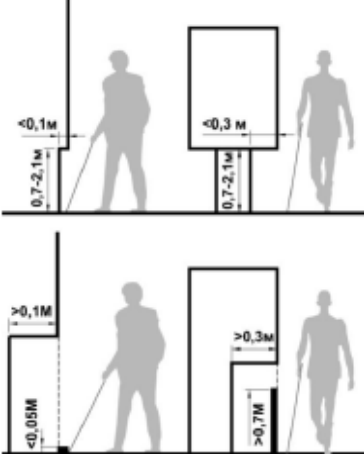

ОБЩИЕ требования к зоне.

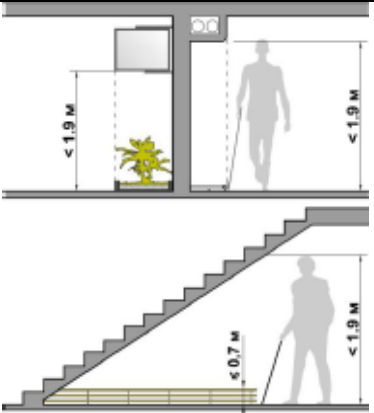
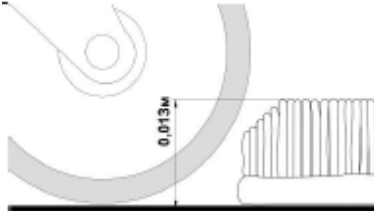
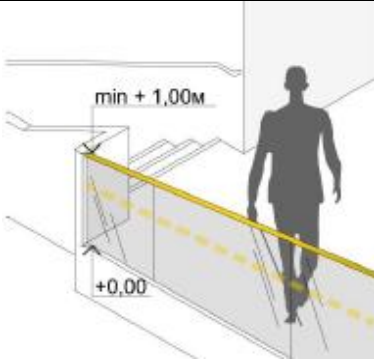
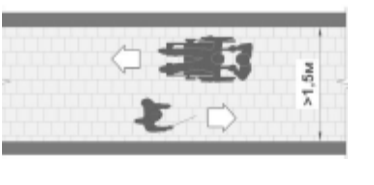

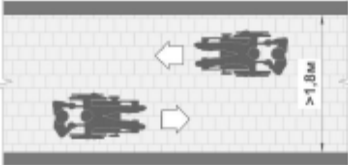
3.1	<p>Имеется ли хотя бы один доступный маршрут во все места общего пользования и обслуживания?</p> <p>После входа в здание имеется доступная для МГН, в том числе инвалидов колясочником информации о схеме движения инвалидов по зданию с указанием доступных мест общего пользования и обслуживания МГН.</p>	<input type="checkbox"/> Да <input type="checkbox"/> Нет Осмотр: <input type="checkbox"/> Да <input type="checkbox"/> Нет Осмотр:			<p>- Привести в соответствие</p>
-----	--	--	---	--	----------------------------------

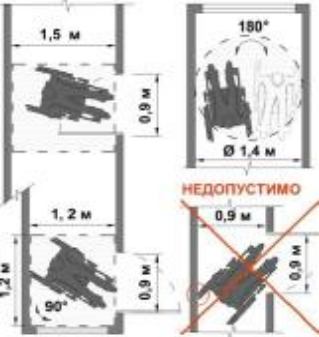

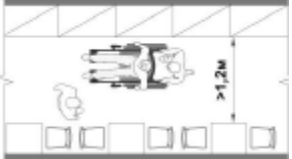
3.2	Доступный маршрут имеет ровную поверхность, обозначен знаками и имеет нескользящее покрытие.	<input type="checkbox"/> Да <input type="checkbox"/> Нет Осмотр:		Отсутствуют знаки и нескользящее покрытие	- Привести в соответствие
3.3	Зона отдыха и ожидания для инвалида на кресле-коляске или пользующегося костылями (тростью), а также его сопровождающего через 25 – 30 м, и не менее одной на каждом доступном этаже.	<input type="checkbox"/> Да <input type="checkbox"/> Нет Измерение:		Имеются диваны	
3.4	Конструктивные элементы и устройства внутри зданий, а также декоративные элементы, размещаемые в габаритах путей движения на стенах и других вертикальных поверхностях, имеют закругленные края и не выступают более чем на 0,1 м на высоте от 0,7 до 2,1 м от уровня пола. Если элементы выступают за плоскость стен более чем на 0,1 м, то пространство под ними должно быть выделено бортиком высотой не менее 0,05 м. Указатели на отдельно стоящей не более чем на 0,3 м.	<input type="checkbox"/> Да <input type="checkbox"/> Нет Измерение:			

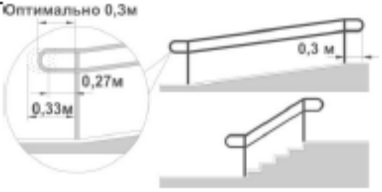

3.5	Под маршем открытой лестницы и другими нависающими элементами следует устанавливать ограждения, имеющие размер в свету по высоте менее 1,9 м.	<input type="checkbox"/> Да <input type="checkbox"/> Нет Измерение:		Выступающих элементов нет	
3.6	В помещениях, доступных инвалидам, не разрешается применять ковры с ворсом высотой ворса более 0,013 м.	<input type="checkbox"/> Да <input type="checkbox"/> Нет Измерение:		Ковровые полотна отсутствуют	
3.7	В местах перепада уровней пола в помещении для защиты от падения следует предусматривать ограждения высотой в пределах 1 – 1,2 м	<input type="checkbox"/> Да <input type="checkbox"/> Нет Измерение:		Нет перепадов	
Коридор (вестибюль, зона ожидания, галерея, балкон).					
3.8	Ширина при движении кресла-коляски: в одном направлении - не менее 1,5м;	<input type="checkbox"/> Да <input type="checkbox"/> Нет Измерение:		Ширина коридора 1,3м.	

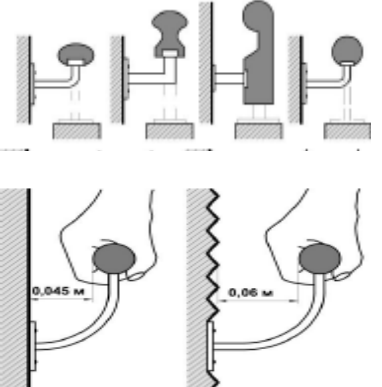
	<p>при встречном движении – не менее 1,8 м.</p>	<p><input type="checkbox"/> Да <input type="checkbox"/> Нет Измерение:</p>			
<p>3.9</p>	<p>При движении по коридору инвалиду на кресле-коляске следует обеспечить минимальное пространство для: поворота на 90° - равное - 1,2 x 1,2 м разворота на 180° - равное - диаметр 1,4 м .</p>	<p><input type="checkbox"/> Да <input type="checkbox"/> Нет Измерение:</p>		<p>Ширина коридора 1,3м.</p>	

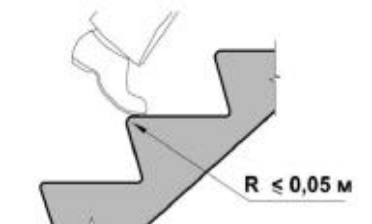
3.10	Высота коридоров не менее 2,1 м.	<input type="checkbox"/> Да <input type="checkbox"/> Нет Измерение:			
3.11	Ширина прохода в помещении с оборудованием и мебелью не менее 1,2 м	<input type="checkbox"/> Да <input type="checkbox"/> Нет Измерение:		Ширина проходов более 1,2 м	
Лестница (внутри здания).					
3.12	Предупреждающие указатели, контрастно окрашенная поверхность на участках пола перед дверными проемами и входами на лестницы, перед поворотом путей движения на расстоянии 0,6 м. Зоны «возможной опасности» с учетом проекции движения дверного полотна должны быть обозначены.	<input type="checkbox"/> Да <input type="checkbox"/> Нет Измерение:		Отсутствуют предупреждающие указатели, и контрастно окрашенная поверхность	- Привести в соответствие

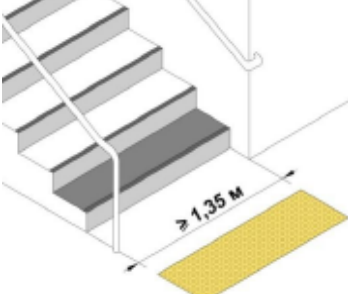

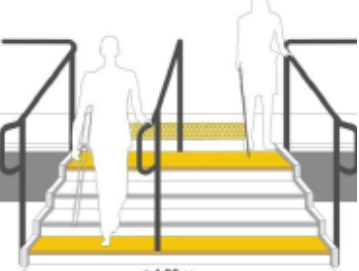
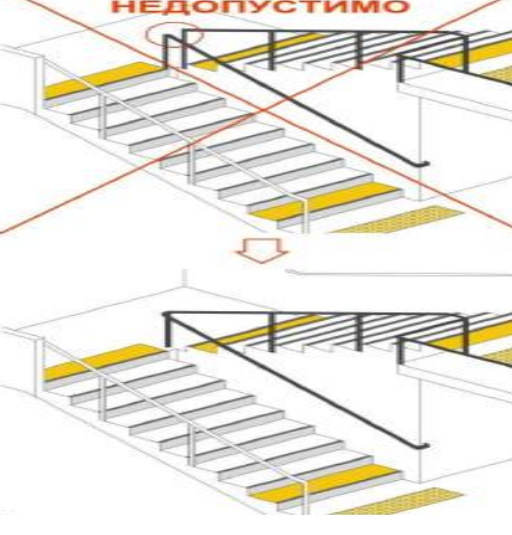
3.13	<p>Завершающие горизонтальные части поручня должны быть длиннее марша лестницы или наклонной части пандуса 0,3 м (от 0,27 до 0,33 м) и иметь не травмирующее завершение</p>	<p><input type="checkbox"/> Да <input type="checkbox"/> Нет Измерение:</p>			
3.14	<p>Поручни рекомендуется применять округлого сечения диаметром от 0,04 до 0,06 м</p> <p>Расстояние в свету между поручнем и стеной должно быть не менее 0,045м для гладких поверхностей и не менее 0,06м для шероховатых поверхностей</p>	<p><input type="checkbox"/> Да <input type="checkbox"/> Нет Измерение:</p> <p><input type="checkbox"/> Да <input checked="" type="checkbox"/> Нет Измерение:</p>		<p>Поручни прямоугольного сечения</p>	

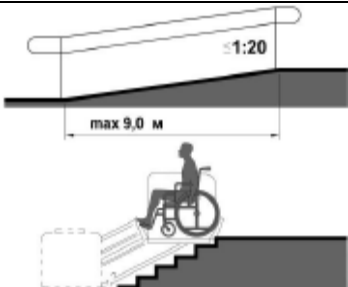
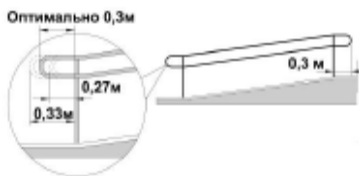
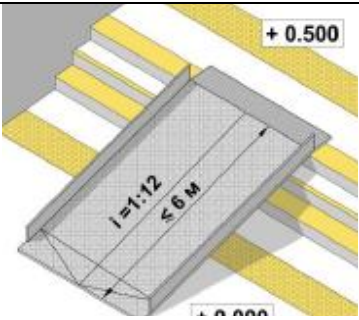

3.15	Ребро ступени должно иметь закругление радиусом не более 0,05 м	<input type="checkbox"/> Да <input type="checkbox"/> Нет Измерение:	<p style="text-align: center;">НЕДОПУСТИМО</p>  <p style="text-align: center;">При $R > 0,05$ м</p>  <p style="text-align: center;">$R \leq 0,05$ м</p>	Бетонные ступени под прямым углом	
3.16	Бортики на боковых краях ступеней высотой не менее 0,02 м.	<input type="checkbox"/> Да <input type="checkbox"/> Нет Измерение:		Отсутствуют бортики на боковых краях ступеней	- Привести в соответствие
3.17	При отсутствии лифтов ширина марша лестницы должна быть не менее 1,35 м.	<input type="checkbox"/> Да <input type="checkbox"/> Нет Измерение:	 <p style="text-align: center;">$\geq 1,35$ м</p>	Ширина марша – 0,9м	

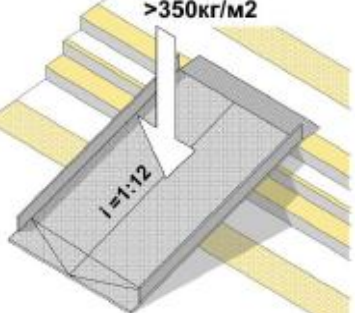
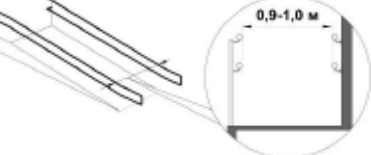
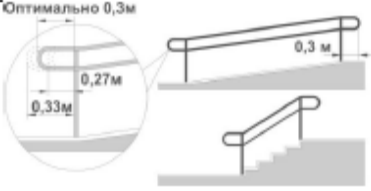
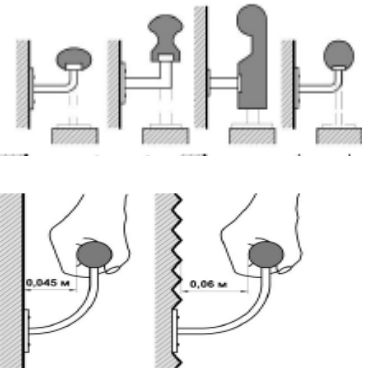
3.18	Дополнительные поручни следует предусматривать при ширине марша лестницы 4,0 м и более.	<input type="checkbox"/> Да <input type="checkbox"/> Нет Измерение:		Марш лестницы менее 4 м.	
3.19	Поручень перил с внутренней стороны лестницы должен быть непрерывным по всей ее высоте.	<input type="checkbox"/> Да <input type="checkbox"/> Нет Осмотр:			
3.20	На верхней или боковой, внешней по отношению к маршу, поверхности поручней перил должны предусматриваться рельефные обозначения этажей, а также предупредительные полосы	<input type="checkbox"/> Да <input type="checkbox"/> Нет Осмотр:		Отсутствуют рельефные обозначения этажей а также предупредительные полосы об окончании перил	- Привести в соответствие

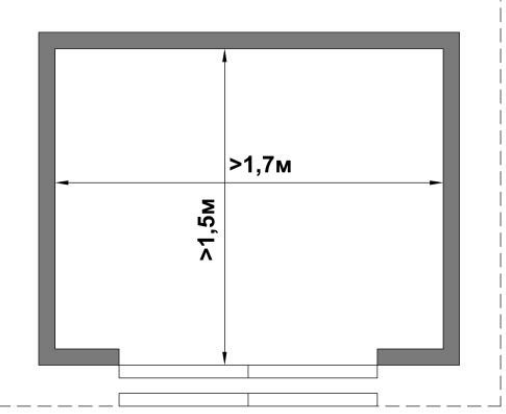

	об окончании перил.			
Пандус (внутри здания).				
3.21	При перепаде высот пола в здании или сооружении следует предусматривать лестницы, пандусы или подъемные устройства, доступные для МГН	<input type="checkbox"/> Да <input type="checkbox"/> Нет Осмотр:		
3.22	Завершающие горизонтальные части поручня должны быть длиннее марша пандуса на 0,3 м (допускается от 0,27 – 0,33м) и иметь не травмирующее завершение.	<input type="checkbox"/> Да <input type="checkbox"/> Нет Измерение:		
3.23	На временных сооружениях подъем по вертикали между площадками не превышает 0,5 м, а длина пандуса между площадками – не более 6,0 м допускается максимальный уклон пандуса 1:12 (8%).	<input type="checkbox"/> Да <input type="checkbox"/> Нет Измерение:		

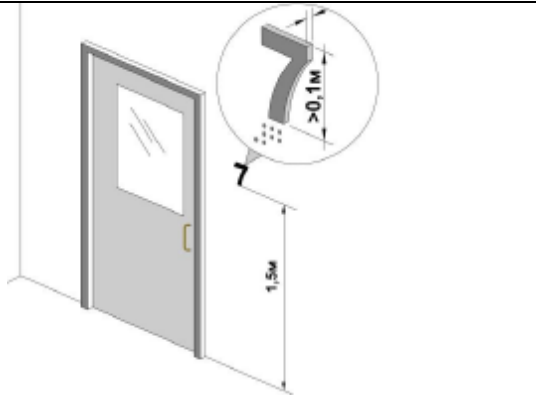
3.24	Инвентарные пандусы должны быть рассчитаны на нагрузку не менее 350 кг/м ² и удовлетворять требованиям к стационарным пандусам по ширине и уклону.	<input type="checkbox"/> Да <input type="checkbox"/> Нет Проверить техническую документацию			
3.25	Расстояние между поручнями пандуса от 0,9 до 1,0 м	<input type="checkbox"/> Да <input type="checkbox"/> Нет Измерение:			
3.26	Завершающие горизонтальные части поручня должны быть длиннее марша лестницы или наклонной части пандуса 0,3 м (от 0,27 до 0,33 м) и иметь нетравмирующее завершение.	<input type="checkbox"/> Да <input type="checkbox"/> Нет Измерение:			
3.27	Поручни рекомендуется применять округлого сечения диаметром от 0,04 до 0,06 м Расстояние в свету между поручнем и стеной должно быть не менее 0,045м для гладких поверхностей и не менее 0,06м для шероховатых поверхностей	<input type="checkbox"/> Да <input type="checkbox"/> Нет Измерение: <input type="checkbox"/> Да <input type="checkbox"/> Нет Измерение:			
Лифт пассажирский (или подъемник).					

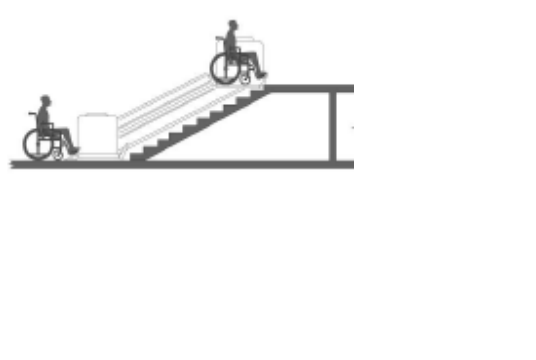

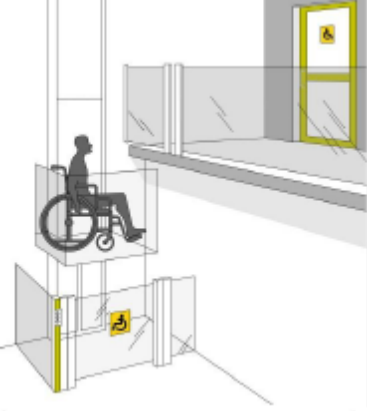
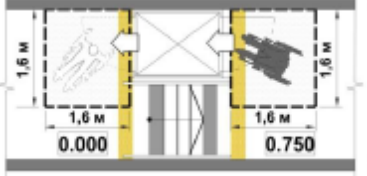
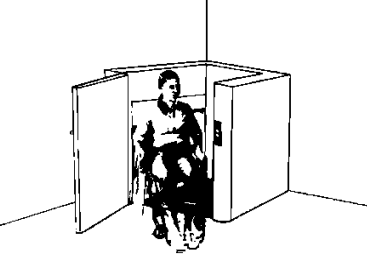
3.28	Лифты, предназначенные для пользования инвалидом на кресле-коляске с сопровождающим. Их кабины должны иметь внутренние размеры не менее 1,7 м в ширину и 1,5 м.	<input type="checkbox"/> Да <input checked="" type="checkbox"/> Нет Измерение:		Не предусмотрено лифтов	
3.29	Наличие световой и звуковой информирующей о перемещении кабины лифта, доступной для инвалидов по зрению и слуху, удобной для инвалидов – колясочников.	<input type="checkbox"/> Да <input checked="" type="checkbox"/> Нет Осмотр:		Не предусмотрено лифтов	
3.30	У каждой двери лифта, предназначенного для инвалидов, должны быть высоте 1,5 м тактильные указатели уровня этажа .	<input type="checkbox"/> Да <input checked="" type="checkbox"/> Нет Измерение:		Не предусмотрено лифтов	

3.31	Цифровое обозначение этажа должно быть напротив выхода из таких лифтов на высоте 1,5 м размером не менее 0,1 м, контрастное по отношению к фону стены.	<input type="checkbox"/> Да <input checked="" type="checkbox"/> Нет Измерение:		Отсутствуют	
3.32	Пандусы следует заменять лифтами, подъемными платформами при перепаде высот более 3,0 м..	<input type="checkbox"/> Да <input checked="" type="checkbox"/> Нет Измерение:		Отсутствуют	
3.33	Установка подъемных платформ с наклонным перемещением для преодоления лестничных маршей инвалидами с поражением опорно-двигательного аппарата, в том числе на креслах-колясках.	<input type="checkbox"/> Да <input checked="" type="checkbox"/> Нет Осмотр:		Отсутствуют	

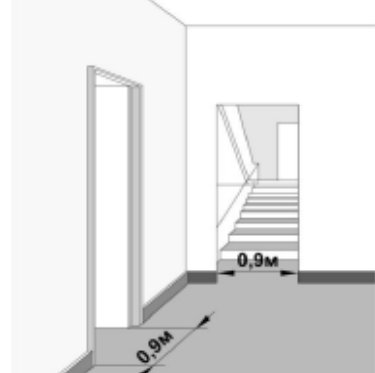
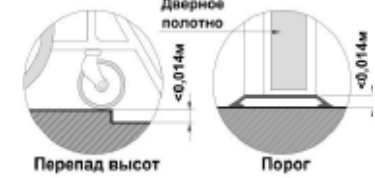
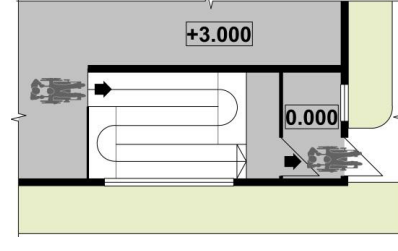

3.34	Выходы из подъемника следует предусматривать только в уровне этажей, имеющих помещения для проживания или целевого посещения инвалидами	<input type="checkbox"/> Да <input checked="" type="checkbox"/> Нет Осмотр:		Отсутствуют	
3.35	Свободное пространство перед подъемными платформами должно составлять не менее 1,6х1,6 м.	<input type="checkbox"/> Да <input checked="" type="checkbox"/> Нет Измерение:		Отсутствуют	
3.36	Может ли подъемная платформа использоваться без помощи посторонних лиц?	<input type="checkbox"/> Да <input checked="" type="checkbox"/> Нет Осмотр:		Отсутствуют	

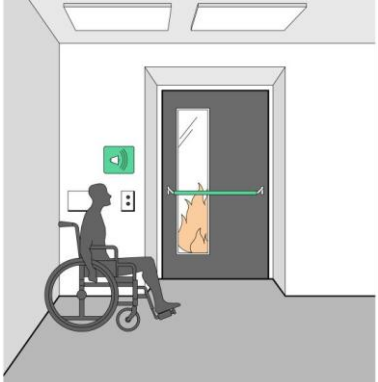
3.37	Эскалаторы, траволаторы должны быть оснащены тактильными предупреждающими знаками у каждого края .	<input type="checkbox"/> Да <input checked="" type="checkbox"/> Нет Осмотр:		Отсутствуют	
3.38	Если эскалатор (траволатор) находятся на основном пути движения МГН, у каждого их конца следует предусмотреть выступающие перед балюстрадой ограждения высотой 1,0 м и длиной 1,0 – 1,5 м для безопасности слабовидящих (шириной в чистоте не менее движущегося полотна).	<input type="checkbox"/> Да <input checked="" type="checkbox"/> Нет Измерение:		Отсутствуют	
Дверь.					

3.39	Ширина дверных проемов в стене, а также выходов из помещений и из коридоров на лестничную клетку должна быть не менее 0,9 м.	<input type="checkbox"/> Да <input type="checkbox"/> Нет Измерение:		Ширина дверных проемов превышает 0,9 м	
3.40	Высота порогов или перепад высот не должен превышать 0,014 м.	<input type="checkbox"/> Да <input type="checkbox"/> Нет Измерение:		Пороги отсутствуют	
Пути эвакуации (в т.ч. зоны безопасности).					
3.41	Пандус, служащий путем эвакуации со второго и вышележащих этажей, должен иметь выход наружу из здания на прилегающую территорию	<input type="checkbox"/> Да <input type="checkbox"/> Нет Осмотр:		Нет пандусов ведущих на верхние этажи	

3.42	Каждая зона безопасности оснащена селекторной связью или другим устройством визуальной или текстовой связи с диспетчерской или с помещением пожарного поста (поста охраны)	<input type="checkbox"/> Да <input checked="" type="checkbox"/> Нет Осмотр:		Селекторной связью, устройством визуальной или текстовой связи с диспетчерской общезитие не оснащено	- Привести в соответствие
3.43	Двери, стены помещений зон безопасности, а также пути движения к зонам безопасности должны быть обозначены эвакуационным знаком Е 21 по ГОСТ Р 12.4.026	<input type="checkbox"/> Да <input checked="" type="checkbox"/> Нет Осмотр:	 <p>Эвакуационный знак Е 21 по ГОСТ Р 12.4.026</p>	Отсутствуют	- Привести в соответствие
3.44	На планах эвакуации должны быть обозначены места расположения зон безопасности.	<input type="checkbox"/> Да <input checked="" type="checkbox"/> Нет Осмотр:		Отсутствуют	- Привести в соответствие



4. Зона целевого назначения объекта (оказания услуг).



4.1.	<p>Места целевого назначения могут быть универсальными либо специально выделенными для инвалидов и МГН</p>	<input type="checkbox"/> Да <input type="checkbox"/> Нет Осмотр:	 <p>Высота окна 0,7-0,8м</p>	<p>Возможно размещение студентов на 1-м этаже общежития</p>	
4.2.	<p>Информирующие обозначения помещений: - рядом с дверью, со стороны дверной ручки; - на высоте от 1,4 до 1,75 м; - дублирование рельефными знаками</p>	<input type="checkbox"/> Да <input type="checkbox"/> Нет Измерение:	 <p>Высота точек 0,7 мм, диаметр - 1,5 мм</p>		<p>- Привести в соответствие</p>
4.3.	<p>Помещения для инвалидов на креслах-колясках, размещают на уровне входа, ближайшего к поверхности земли. При ином размещении помещений по высоте здания - кроме лестниц предусматривают приспособления для перемещения МГН.</p>	<input type="checkbox"/> Да <input type="checkbox"/> Нет Осмотр:			
4.4.	<p>Наличие не менее 5% мест для инвалидов и МГН от общей вместимости учреждения или расчетного количества посетителей (в том числе и при выделении зон</p>	<input type="checkbox"/> Да <input type="checkbox"/> Нет Измерение:		<p>Размещение студентов возможно на первом этаже</p>	

	специализированного обслуживания МГН)				
4.5	При наличии нескольких идентичных мест (приборов, устройств и т.п.) для обслуживания посетителей 5% их общего числа (но не менее одного) должны быть доступны инвалидам	<input type="checkbox"/> Да <input type="checkbox"/> Нет Измерение:			
4.6	Перепад освещенности между соседними помещениями и зонами не должен быть более 1:4	<input type="checkbox"/> Да <input type="checkbox"/> Нет Измерение:			
4.7	Выключатели и розетки - на высоте 0,8 м от уровня пола	<input type="checkbox"/> Да <input type="checkbox"/> Нет Измерение:		Выключатели в комнатах на высоте 0,95м.	
4.8	Места обслуживания и постоянного нахождения инвалидов расположены на минимальных расстояниях от эвакуационных выходов из помещений, с этажей и из зданий наружу: - не более 15 м от дверей помещения, выходящего в тупиковый коридор, до эвакуационного выхода с этажа	<input type="checkbox"/> Да <input type="checkbox"/> Нет Измерение:			

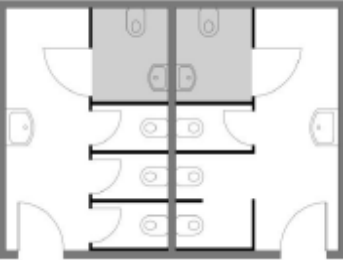
5. Санитарно-гигиенические помещения.

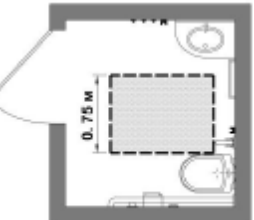
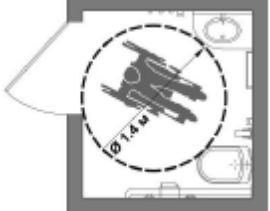

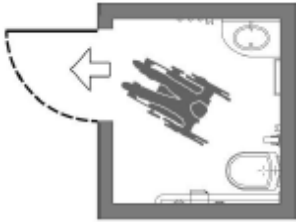
Туалетные комнаты и кабины.

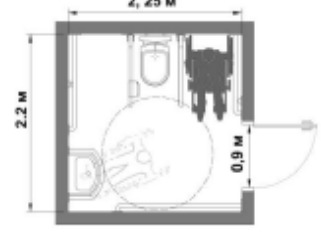
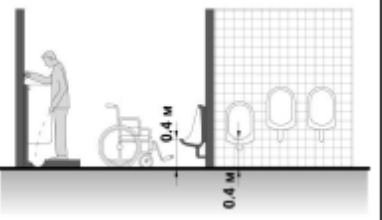

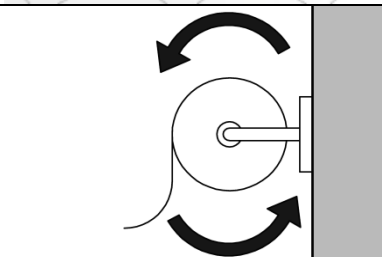
5.1.	Специально оборудованные для МГН места во всех зданиях, где имеются санитарно-бытовые помещения для посетителей.	<input type="checkbox"/> Да <input type="checkbox"/> Нет Осмотр:			
5.2	В общем количестве кабин уборных общественных и производственных зданий доля доступных для МГН кабин должна составлять 7%, но не менее.	<input type="checkbox"/> Да <input type="checkbox"/> Нет Осмотр:			- Привести в соответствие
5.3	В кабине рядом с унитазом следует предусматривать пространство не менее 0,75 м для размещения кресла-коляски, а также крючки для одежды, костылей и других принадлежностей.	<input type="checkbox"/> Да <input type="checkbox"/> Нет Измерение:			
5.4	В кабине должно быть свободное пространство диаметром 1,4 м для разворота кресла-коляски.	<input type="checkbox"/> Да <input type="checkbox"/> Нет Измерение:			

5.5	Двери должны открываться наружу.	<input type="checkbox"/> Да <input type="checkbox"/> Нет Осмотр:			
5.6	В универсальной кабине и других санитарно-бытовых помещениях, предназначенных для пользования всеми категориями граждан, в том числе инвалидов, установлены откидные опорные поручни, штанги, поворотные или откидные сидения.	<input type="checkbox"/> Да <input type="checkbox"/> Нет Осмотр:		Отсутствуют	- Привести в соответствие
5.7	Размеры универсальной кабины в плане не менее: ширина – 2,2 м, глубина – 2,25 м.	<input type="checkbox"/> Да <input type="checkbox"/> Нет Измерение:		Отсутствуют	- Привести в соответствие
5.8	Один из писсуаров следует располагать на высоте от пола не более 0,4 м или применять писсуар вертикальной формы.	<input type="checkbox"/> Да <input type="checkbox"/> Нет Измерение:		Отсутствуют	- Привести в соответствие

5.9	Следует применять унитазы, имеющие опору для спины	<input type="checkbox"/> Да <input checked="" type="checkbox"/> Нет Осмотр:			Отсутствуют	- Привести в соответствие
5.10	Диспенсер для туалетной бумаги может использоваться МГН без посторонней помощи	<input type="checkbox"/> Да <input checked="" type="checkbox"/> Нет Осмотр:				

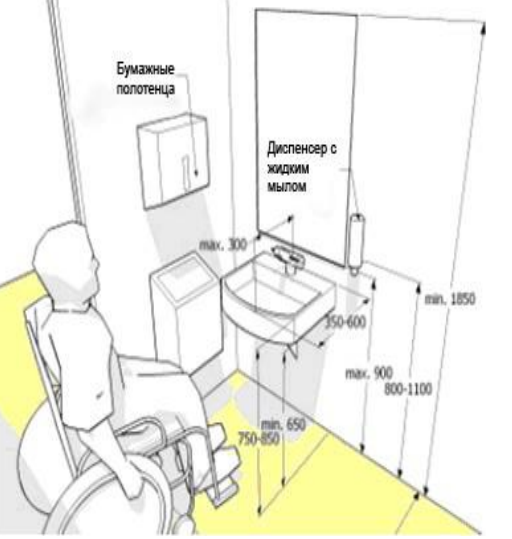

5.11	У дверей санитарно-бытовых помещений или доступных кабин (уборная, душевая, ванная и т.п.) имеются специальные знаки (в том числе рельефные) на высоте 1,35 м.	<input type="checkbox"/> Да <input checked="" type="checkbox"/> Нет Измерение:		Отсутствуют	- Привести в соответствие
------	--	--	---	-------------	---------------------------

5.12	<p>Доступные для МГН санитарно-бытовые кабины должны быть оборудованы системой тревожной сигнализации, обеспечивающей связь с помещением постоянного дежурного персонала (поста охраны или администрации объекта).</p>	<input type="checkbox"/> Да <input checked="" type="checkbox"/> Нет Осмотр:		Отсутствуют	- Привести в соответствие
5.13	<p>В доступных кабинах водопроводные краны с рычажной рукояткой и термостатом, а при возможности – с автоматическими и сенсорными кранами бесконтактного типа. Применение кранов с раздельным управлением горячей и холодной водой не допускается.</p>	<input type="checkbox"/> Да <input checked="" type="checkbox"/> Нет Осмотр:			

5.14	<p>Унитазы имеют с автоматический слив воды или слив с ручным кнопочным управлением, которое следует располагать на боковой стене кабины, со стороны которой осуществляется пересадка с кресла-коляски на унитаз.</p>	<p><input type="checkbox"/> Да <input checked="" type="checkbox"/> Нет Осмотр:</p>		Отсутствуют	- Привести в соответствие
5.15	<p>Следует применять раковины для мытья рук, доступные для свободного пользования МГН, включая инвалидов колясочников.</p> <p>Размещение зеркала над раковиной должно быть удобным для инвалидов – колясочников.</p>	<p><input type="checkbox"/> Да <input checked="" type="checkbox"/> Нет Измерение</p> <p><input checked="" type="checkbox"/> Да <input type="checkbox"/> Нет Измерение</p>		<p>Высота для раковины 0,85м</p> 	

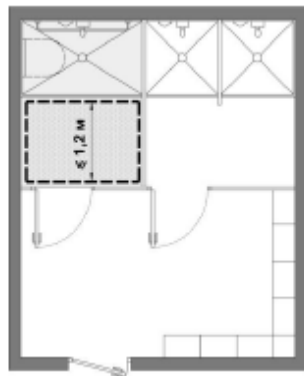

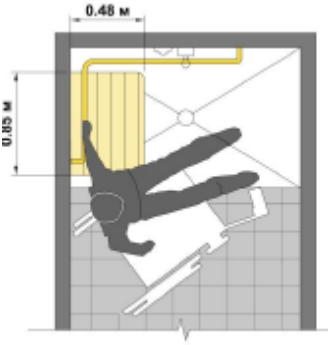
Душевые кабины /ванные комнаты.

5.16	В помещениях доступных душевых следует предусматривать не менее одной кабины, оборудованной для инвалида на кресле-коляске, перед которой следует предусматривать пространство для подъезда кресла-коляски .	<input type="checkbox"/> Да <input checked="" type="checkbox"/> Нет Осмотр:			- Привести в соответствие
5.17	Для инвалидов с нарушением опорно-двигательного аппарата и недостатками зрения закрытые душевые кабины с открыванием двери наружу и входом непосредственно из гардеробной с нескользким полом и поддоном без порога.	<input type="checkbox"/> Да <input checked="" type="checkbox"/> Нет Осмотр:			

5.18	Доступная душевая кабина для МГН оборудована переносным или закрепленным на стене складным сиденьем, расположенным на высоте не более 0,48 м от уровня поддона; ручным душем; настенными поручнями.	<input type="checkbox"/> Да <input checked="" type="checkbox"/> Нет Измерение:		Отсутствуют	
5.19	Глубина сиденья не менее 0,48 м, длина – 0,85 м.	<input type="checkbox"/> Да <input checked="" type="checkbox"/> Нет Измерение:		Отсутствуют	
5.20	Габариты поддона (трапа) не менее 0,9×1,5 м, свободной зоны – не менее 0,8 х1,5 м.	<input type="checkbox"/> Да <input checked="" type="checkbox"/> Нет Измерение:		Отсутствуют	
Бытовые комнаты (гардеробные)					
5.21	Индивидуальные шкафы:	<input type="checkbox"/> Да		Отсутствует нумерация шкафов	- Привести в со-

	<ul style="list-style-type: none"> - совмещенные (для уличной и рабочей одежды) - высотой не более 1,3 м от пола (то же для крючков для одежды), - размеры в плане 0,4 на 0,5 м, - нумерация шкафов рельефная и на контрастном фоне 	<input type="checkbox"/> Нет Измерение:		рельефная и на контрастном фоне	ответствие
5.22	Скамьи в гардеробных размером 0,6 на 0,8 м	<input type="checkbox"/> Да <input type="checkbox"/> Нет Измерение:		Гардеробных нет	
5.23	Проходы между рядами для шкафов гардеробных шириной не менее: <ul style="list-style-type: none"> - 2,4 м, - 1,8 м - без скамей 	<input type="checkbox"/> Да <input type="checkbox"/> Нет Измерение:		Гардероб располагается в каждой комнате	
6. Система информации на объекте.					
6.1	Наличие на объекте оборудование, позволяющего получать справочную информацию об условиях обслуживания инвалидам по слуху, зрению	<input type="checkbox"/> Да <input type="checkbox"/> Нет Осмотр:			- Привести в соответствие

					
6.2	Наличие кнопки вызова помощи в зоне ожидания помощи для МГН, доступной для инвалидов.	<input type="checkbox"/> Да <input checked="" type="checkbox"/> Нет Осмотр:			- Привести в соответствие

					
6.3	<p>Оборудование индукционной петлей мест обслуживания инвалидов по слуху.</p> <p>Наличие пиктограммы, подтверждающей доступность мест обслуживания инвалидам со слуховым аппаратом.</p>	<input type="checkbox"/> Да <input type="checkbox"/> Нет Осмотр:			- Привести в соответствие
6.4	<p>Системы средств информации и сигнализации об опасности должны быть комплексными для всех категорий инвалидов (визу-</p>	<input type="checkbox"/> Да <input type="checkbox"/> Нет Осмотр:			- Привести в соответствие

	альными, звуковыми и тактильными)				
6.5	Знаки и символы должны быть идентичными, соответствовать знакам в нормативных документах по стандартизации	<input type="checkbox"/> Да <input type="checkbox"/> Нет Осмотр:			- Привести в соответствие
6.6	Система средств информации обеспечивает: - непрерывность информации, - своевременное ориентирование и опознание объектов и мест посещения; - возможность получения информации об ассортименте предоставляемых услуг, размещении и назначении функциональных элементов, расположении путей эвакуации, предупреждать об опасности в экстремальных ситуациях и т.п.	<input type="checkbox"/> Да <input type="checkbox"/> Нет Осмотр:			- Привести в соответствие

6.7	<p>Визуальная информация располагается на контрастном фоне с размерами знаков, соответствующими расстоянию рассмотрения, и должна быть увязана с художественным решением интерьера.</p> <p>Использование компенсирующих мероприятий при невозможности применить визуальную информацию (из-за особых художественных решений интерьеров: в залах музеев, выставок и т.п.)</p>	<input type="checkbox"/> Да <input type="checkbox"/> Нет Осмотр:			- Привести в соответствие
6.8	<p>Система оповещения о пожаре - световая, синхронно со звуковой сигнализацией</p>	<input type="checkbox"/> Да <input type="checkbox"/> Нет Осмотр:		Отсутствует световая сигнализация	- Привести в соответствие

7. Доступность услуг.

7.1.	Наличие стандарта качества или декларации качества обслуживания МГН на объекте.	<input type="checkbox"/> Да <input type="checkbox"/> Нет Осмотр:			- Привести в соответствие
7.2.	Наличие технологии обслуживания МГН на объекте, согласованной с общественными организациями инвалидов.	<input type="checkbox"/> Да <input type="checkbox"/> Нет Осмотр:			- Привести в соответствие
7.3.	Наличие программы подготовки персонала объекта для обслуживания МГН, согласованной с общественными организациями инвалидов.	<input type="checkbox"/> Да <input type="checkbox"/> Нет Осмотр:			- Привести в соответствие
7.4.	Наличие системы подготовки персонала объекта для понимания потребностей в помощи, оказания помощи инвалидам при обслуживании, с участием в подготовке персонала общественных организаций инвалидов и ведомостей сдачи тестов персоналом по результатам учебы.	<input type="checkbox"/> Да <input type="checkbox"/> Нет Осмотр:			- Привести в соответствие
7.5.	Наличие план работы предприятия на текущий календарный год по формированию доступной среды, согласованного с общественными организациями инва-	<input type="checkbox"/> Да <input type="checkbox"/> Нет Осмотр:			- Привести в соответствие

	лидов с учетом их первоочередных потребностей.				
7.6.	Наличие перспективного плана работы предприятия минимум на три календарных года по формированию доступной среды, согласованного с общественными организациями инвалидов.	<input type="checkbox"/> Да <input type="checkbox"/> Нет Осмотр:			
7.7.	Наличие внешнего мониторинга качества доступности и качества услуг объекта для МГН, проводимого при участии общественных организаций инвалидов.	<input type="checkbox"/> Да <input type="checkbox"/> Нет Осмотр:			- Привести в соответствие
7.8.	Наличие в доступной форме для МГН информации об доступных услугах объекта, порядке оказания помощи и обслуживания, схемы движения по прилегающей территории и объекту МГН.	<input type="checkbox"/> Да <input type="checkbox"/> Нет Осмотр:			- Привести в соответствие

Председатель комиссии
(руководитель рабочей группы)

зам.ген.дир. – директор по ОВ Брюхов Е.В.

Члены рабочей группы:

заведующая хозяйством
главный бухгалтер
заведующий мастерскими
специалист по ОТ

Токарева К.А.
Богданова О.А.
Молотков А.В.
Поварова Е.Г.

В том числе:

представители общественных
организаций инвалидов

председатель ВОС
председатель ВОИ
председатель ВОГ

Лещук В.Н.
Муштай В.Н.
Соловьева Л.А.

Лещук

Согласовано:
Руководитель учреждения
(организации)

генеральный директор

Аристова В.А.

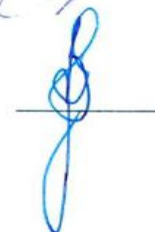

Управленческое решение согласовано " __ " _____ 20__ г. (протокол N __)
Комиссией (название) _____